



>P.78 TM-KOA180TVボード-NBK



>P.77 TM-RAICHOTVボード180-WN>P.63TM-RAICHOCOT-WN



>P.78 TM-カレン180TVボード-DK



>P.78 TM-KOA150TVボード-WH

coordinate

dining

living

private

japanese

others

detail

information



PJ
TVboard
詳細図 > P.112・113



本体：EB コート紙合板（パールホワイト）
プリント紙合板（グリジオーク・ウォールナット・ビターエルム）
扉・引出前：ダイヤモンドハイグロスシート（パールホワイト）
オレフィンシート（グリジオーク・ウォールナット・ビターエルム）

※PJシリーズの配送・組立設置は専門業者がサービスにて行います。
他ページ商品とは別配送となりますのでご了承ください。



Material

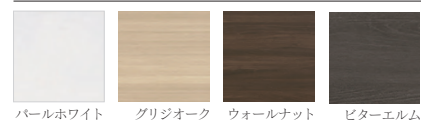

Function



巾木カットで壁にぴったり設置
できます。



扉を閉めた状態でのリモコン操
作可能なガラスフラップ扉で
す。



ベアリングレール引出しで隔々
まで中が見え、スッキリ収納で
きます。

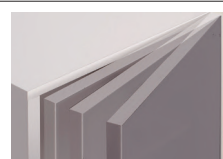

扉が閉まる手前でクッションが
効き、ゆっくり閉まります。
テレビボードの機器収納部の扉
には付いていません。



揺れを感じると自動的に扉が
ロックし、収納物が飛び出す危
険性を少なくする耐震ロック付
き。（開き扉のみ）

※耐震ロックは、どのような地震の揺れでも作動を保證するものではありません。



W140 上置き
TM-PJ-140U-□(カラー)
¥71,500 (税抜¥65,000)
W139.9 × D41.6 × H66.5cm

耐荷重：収納部内約 40kg・棚板約 20kg



W160 上置き
TM-PJ-160U-□(カラー)
¥78,100 (税抜¥71,000)
W159.9 × D41.6 × H66.5cm

耐荷重：収納部内約 40kg・棚板約 20kg



W180 上置き
TM-PJ-180U-□(カラー)
¥89,100 (税抜¥81,000)
W179.9 × D41.6 × H66.5cm

耐荷重：収納部内約 40kg・棚板約 20kg

※「▼」は、開扉の丁番側(吊元側)です。

上置きオーダータイプ 上置高：66.6 ~ 89.4cm

▶ 指示書 P.73



W140 上置きオーダー
TM-PJ-VH140U-□(カラー)
¥89,100 (税抜¥81,000)
W139.9 × D41.6 × H66.6-89.4cm

耐荷重：収納部内約 40kg・棚板約 20kg

W160 上置きオーダー
TM-PJ-VH160U-□(カラー)
¥95,700 (税抜¥87,000)
W159.9 × D41.6 × H66.6-89.4cm

耐荷重：収納部内約 40kg・棚板約 20kg

W180 上置きオーダー
TM-PJ-VH180U-□(カラー)
¥108,900 (税抜¥99,000)
W179.9 × D41.6 × H66.6-89.4cm

耐荷重：収納部内約 40kg・棚板約 20kg



W140 TV ボード
TM-PJC-1400-□(カラー)
¥190,300 (税抜¥173,000)
W140 × D41.6 × H172cm

耐荷重：天板約 60kg・上台収納内約 30kg
AV ボード収納部約 10kg・引出約 20kg
コンセント：1500W4口



W160 TV ボード
TM-PJC-1600-□(カラー)
¥204,600 (税抜¥186,000)
W160 × D41.6 × H172cm

耐荷重：天板約 60kg・上台収納内約 20kg
AV ボード収納部約 10kg・引出約 20kg
コンセント：1500W4口

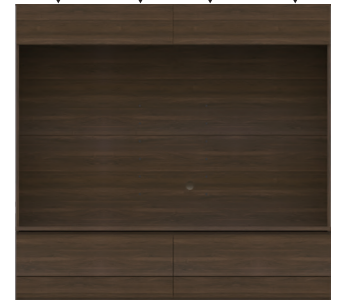

W180 TV ボード
TM-PJC-1800-□(カラー)
¥217,800 (税抜¥198,000)
W180 × D41.6 × H172cm

耐荷重：天板約 60kg・上台収納内約 20kg
AV ボード収納部約 10kg・引出約 20kg
コンセント：1500W4口



壁掛け TV 金具
TM-XW-2
¥37,400 (税抜¥34,000)

TVボードのバックパネルに取付けることで、TVを壁掛け仕様にすることができます。

※ 60V より大きいTVの取り付けに関しましては、あらかじめTVの品番を確認の上お問い合わせください。

国内メーカー製で壁掛けに対応した 37 ~ 60V 薄型 TV を取り付け可能です。(専用金具への取付条件を満たしているものに限りです。)

その他詳細は P.112 をご確認ください。

配線イメージ

> P.112

TVボード設置後に全て内部で配線が可能です。

TVボードの背面配線穴について

内側の穴からパネルの中を通して配線できます。外側には配線穴は開いていません。コードが通るスペースは約 2cm です。

TVボード側面図

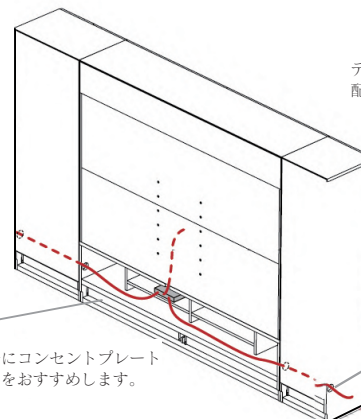
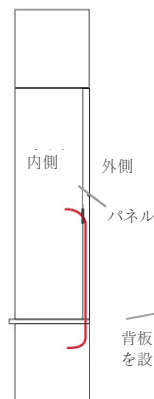

テレビボードはバックパネルの内部に配線できます。

背板のない部分にコンセントプレートを設置することをおすすめします。

各アイテムの側面には配線穴が開いています。

※「▼」は、開扉の丁番側(吊元側)です。

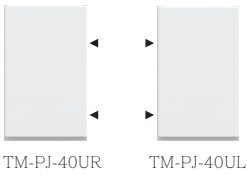

W40 上置き (右開き) TM-PJ-40UR-□(カラー)
 W40 上置き (左開き) TM-PJ-40UL-□(カラー)
¥34,100 (税抜¥31,000)
 W39.9 × D41.6 × H66.5cm

耐荷重: 収納部内約 40kg・棚板約 20kg

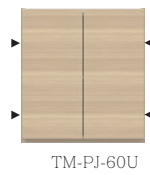

W60 上置き
 TM-PJ-60U-□(カラー)
¥41,800 (税抜¥38,000)
 W59.9 × D41.6 × H66.5cm

耐荷重: 収納部内約 40kg・棚板約 20kg



W80 上置き
 TM-PJ-80U-□(カラー)
¥47,300 (税抜¥43,000)
 W79.9 × D41.6 × H66.5cm

耐荷重: 収納部内約 40kg・棚板約 20kg

上置きオーダータイプ 上置高: 66.6 ~ 89.4cm

▶指示書 P.73



W40 上置きオーダー (右開き) TM-PJ-VH40UR-□(カラー)
 W40 上置きオーダー (左開き) TM-PJ-VH40UL-□(カラー)
¥39,600 (税抜¥36,000)
 W39.9 × D41.6 × H66.6-89.4cm

耐荷重: 収納部内約 40kg・棚板約 20kg

W60 上置きオーダー
 TM-PJ-VH60U-□(カラー)
¥49,500 (税抜¥45,000)
 W59.9 × D41.6 × H66.6-89.4cm

耐荷重: 収納部内約 40kg・棚板約 20kg

W80 上置きオーダー
 TM-PJ-VH80U-□(カラー)
¥55,000 (税抜¥50,000)
 W79.9 × D41.6 × H66.6-89.4cm

耐荷重: 収納部内約 40kg・棚板約 20kg



W40 キャビネット
 TM-PJC-400-□(カラー)
¥69,300 (税抜¥63,000)
 W40 × D41.6 × H172cm

耐荷重: 引出約 20kg・棚板約 20kg

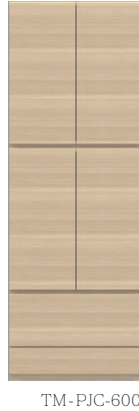

W60 キャビネット
 TM-PJC-600-□(カラー)
¥85,800 (税抜¥78,000)
 W60 × D41.6 × H172cm

耐荷重: 引出約 20kg・棚板約 20kg



W80 キャビネット
 TM-PJC-800-□(カラー)
¥100,100 (税抜¥91,000)
 W80 × D41.6 × H172cm

耐荷重: 引出約 20kg・棚板約 20kg

W40 キャビネット (ユーティリティタイプ)
 TM-PJC-408-□(カラー)
¥69,300 (税抜¥63,000)
 W40 × D41.6 × H172cm

耐荷重: 棚板約 20kg

※ TM-PJC-400/408 は扉の左右開きの付替えが可能です。ご発注時にご指定ください。

Function



背面がオープンになっています。コンセントプレートを設置すると便利です。

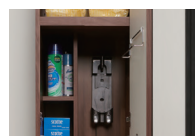

背のパネルはスティック型掃除機の充電器を固定できます。掃除機に付属のネジでお取付けください。



最下段はロボット掃除機を格納できるスペースです。

ロボット掃除機のホームベースは収納部の幅に対して中央に設置してください。機種によっては条件に達せずホームベースに戻れない場合もあります。予めご了承ください。



TM-PJC-607

W60 デスク
 TM-PJC-607-□(カラー)
 ¥80,300 (税抜¥73,000)
 W60 × D41.6 × H172cm

耐荷重：棚板(小)20kg・棚板(大)約20kg
 スライドテーブル約10kg
 コンセント：1500W4口



TM-PJC-64W

W60 デスク用ワゴンチェア
 TM-PJC-64W-□(カラー)
 ¥38,500 (税抜¥35,000)
 W59.6 × D37.3 × H61.3cm

耐荷重：天板約80kg・収納部内約10kg
 裏面化粧仕上げ

Material



パールホワイト グリジオーク ウォールナット ビターエルク

Function



可動棚

可動棚

スライドテーブル

可動棚を調整すれば、両タイプのパソコンにも対応可能です。



1 プリンター収納

使い勝手を考え上部のスペースを確保。上部の棚は可動棚になっているのでスペースが調節できます。



ケーブルフック付き



2 スライド式PCデスク

デスクまわりのパソコン配線もすっきり。

3 配線格納スペース

余ったケーブルを格納できるスペースがあるのでその他の収納スペースはすっきり。



4 収納スペース付チェア

イス本体にはソフト類やその他の小物を収納できるスペースが付いています。

高さオーダー可能な転倒防止機能付き上置き

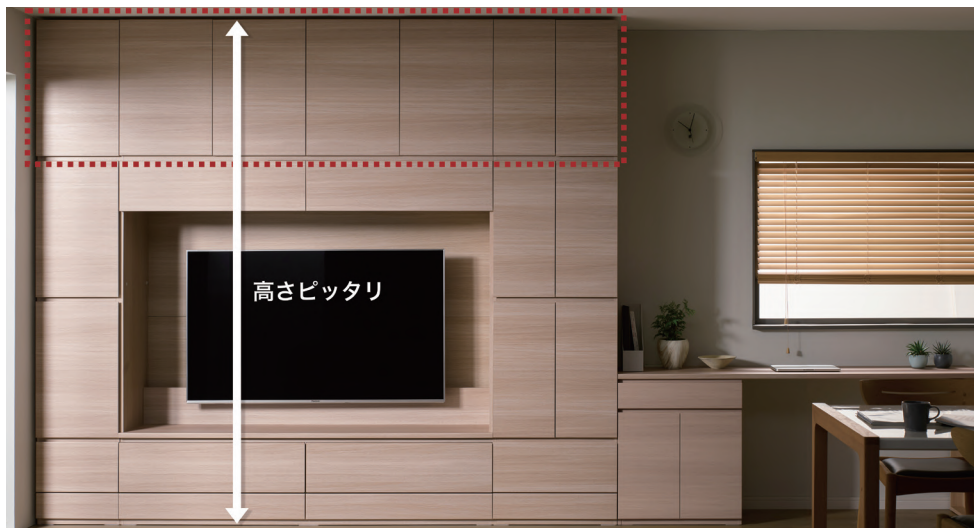

お部屋の天井高に合わせて高さピッタリの収納棚を作ることができます。見た目の隙間を埋めるだけでなく家具が転倒する危険性を少なくします。
 ※オーダー上置きは受注生産のため、お届けまでに約3週間かかります。

転倒防止機能が付いています。



※ 転倒防止用器具は、万一の地震発生時の家具の転倒リスクを低減する機能を有していますが、地震発生時の被害防止を保証するものではありません。

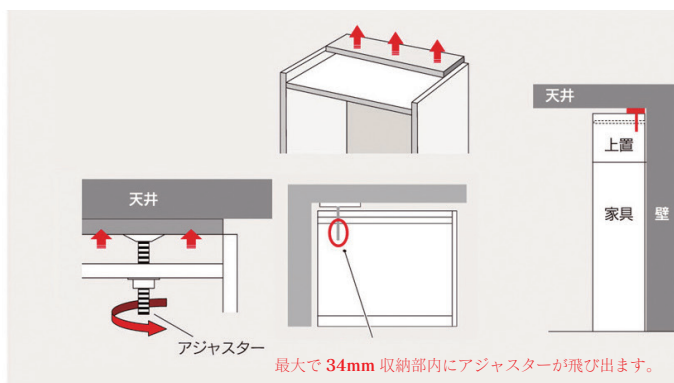

本体と上置きが異なる幅でも設置することができます。

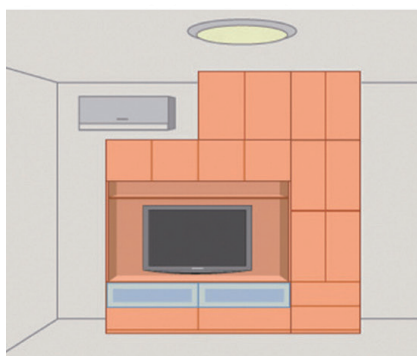

上置き設置時の注意点①

幅 60cm、140cm タイプのアイテムは幅の異なる上置きを組み合わせると扉のラインが揃いません。(設置はできます。)

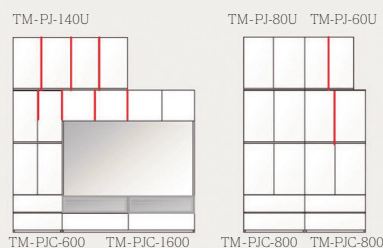

上置き設置時の注意点②

本体と上置きの端を合わせて設置してください。

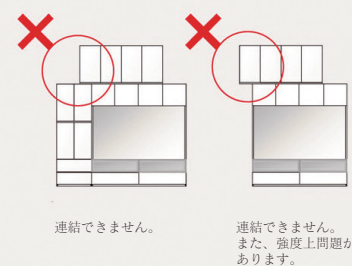

【オーダー指示書】 ※ご発注の際、こちらの指示書を必ず添付してください。

<p>オーダー上置きの高さの計算方法</p> <div style="display: flex; align-items: center; justify-content: center;"> <table border="1" style="margin-right: 10px;"> <tr><td>床から天井までの寸法</td></tr> <tr><td style="text-align: center;">a</td></tr> <tr><td style="text-align: center;">ミリ</td></tr> </table> - <table border="1" style="margin-right: 10px;"> <tr><td>本体の高さ</td></tr> <tr><td style="text-align: center;">1720</td></tr> <tr><td style="text-align: center;">ミリ</td></tr> </table> - 余裕寸法+三角座 = <table border="1" style="margin-right: 10px;"> <tr><td>上置の高さ</td></tr> <tr><td style="text-align: center;">b</td></tr> <tr><td style="text-align: center;">ミリ</td></tr> </table> </div> <div style="text-align: right; margin-top: 10px;"> <p style="text-align: right;">余裕寸法 10mm</p> <p style="text-align: right;">三角座 3mm</p> </div> <p>※ ご注文の際は、<u>床から天井までの高さ・上置きの高さをご指定ください。</u></p> <p>※ b寸法が209mm以下の場合製作できません。ご了承ください。</p> <p>※ 設置のための余裕寸法として、商品と天井の隙間が10mm以上必要となります。</p> <p>※ <u>上置扉の開口範囲の天井面についてもご注意ください。換気口・照明器具等、開口の障害になる場合がございます。</u></p> <p>天井の高さによって適合する上置きのタイプが異なります</p>			床から天井までの寸法	a	ミリ	本体の高さ	1720	ミリ	上置の高さ	b	ミリ
床から天井までの寸法											
a											
ミリ											
本体の高さ											
1720											
ミリ											
上置の高さ											
b											
ミリ											
天井の高さ	<table border="1" style="width: 100%;"> <tr><td style="text-align: center;">標準上置き 在庫品タイプ</td></tr> <tr><td style="text-align: center;">TM-PJ- ____ U</td></tr> <tr><td style="text-align: center;">上置き高さ 665mm</td></tr> </table>	標準上置き 在庫品タイプ	TM-PJ- ____ U	上置き高さ 665mm	<table border="1" style="width: 100%;"> <tr><td style="text-align: center;">オーダー上置き 受注生産ハイタイプ</td></tr> <tr><td style="text-align: center;">TM-PJ-VH ____ U</td></tr> <tr><td style="text-align: center;">上置き高さ 666mm～894mm</td></tr> </table>	オーダー上置き 受注生産ハイタイプ	TM-PJ-VH ____ U	上置き高さ 666mm～894mm			
標準上置き 在庫品タイプ											
TM-PJ- ____ U											
上置き高さ 665mm											
オーダー上置き 受注生産ハイタイプ											
TM-PJ-VH ____ U											
上置き高さ 666mm～894mm											
	適合する上置きタイプ										
2425mm～2627mm		<table border="1" style="width: 100%;"> <tr><td style="text-align: center;">TM-PJ-VH ____ U</td></tr> <tr><td style="text-align: center;">天井との隙間は常に10mmです</td></tr> </table>	TM-PJ-VH ____ U	天井との隙間は常に10mmです							
TM-PJ-VH ____ U											
天井との隙間は常に10mmです											
2399mm～2424mm	<table border="1" style="width: 100%;"> <tr><td style="text-align: center;">TM-PJ- ____ U</td></tr> <tr><td style="text-align: center;">天井との隙間が天井の高さによって変わります</td></tr> </table>	TM-PJ- ____ U	天井との隙間が天井の高さによって変わります	または <table border="1" style="width: 100%;"> <tr><td style="text-align: center;">TM-PJ-VH ____ U</td></tr> <tr><td style="text-align: center;">天井との隙間は常に10mmです</td></tr> </table>	TM-PJ-VH ____ U	天井との隙間は常に10mmです					
TM-PJ- ____ U											
天井との隙間が天井の高さによって変わります											
TM-PJ-VH ____ U											
天井との隙間は常に10mmです											
柵板形状	<p>※上置の高さは一定です。 アジャスターの高さを調節して 天井に突っ張ります。</p> <p style="text-align: center;">天井との隙間 10mm～36mm</p> <p style="text-align: center;">可動柵 / 1段</p> <p>※天井の高さ2398mmは天井との隙間が10mmになります。 2399mm以上は1mmずつ隙間が大きくなり最大で隙間が 36mm(天井高2424mm)になります。</p>	<p style="text-align: center;">天井との隙間 10mm</p> <p style="text-align: center;">可動柵 / 1段 固定柵 / 1段</p>									
納期	在庫品	<p style="text-align: center;">受注生産 3weeks</p>									

AM

TVboard

詳細図 > P.114



TVの取付はお客さまご自身でお願いいたします。



TM-TV70103F-PW000



TM-TV70103F-PB400

TV スタンド

TM-TV70103F-□(PW000/PB400)

¥74,800 (税抜¥68,000)

W100 × D51 × H122-147cm

配送設置費 ¥9,460 (税抜¥8,600)

本体：スチール粉体塗装

棚板：ホワイトアッシュ無垢材 (PU 塗装) 棚板耐荷重約 5kg
耐荷重：約 45kg テレビ対応インチ：48 ~ 77V



昇降式



TV 取付金具 傾き調整機能なし
VESA 取付幅 20-60cm / 取付高さ 20-40cm



取付金具のテレビ対応可否についてはこちらからご確認ください。

※ VESA 規格とは映像機材を取り付ける際に使うネジ穴の間隔について定められた国際基準規格のことです。

Function



視聴場所に合わせ 5cm 間隔 6 段階で調整可能です。



支柱の裏側に配線コードをまとめて収納可能です。



滑らかなカーブを描くスタンドベースは空間に溶け込むだけでなく、小さなお子様でもつまずきにくい安全性も備えています。



テレビ背面と壁面の隙間は 2.5cm。無駄なく設置ができる薄型設計です。無垢の棚板にはスピーカーなどの周辺機器を設置できます。

SZ

TVboard 詳細図 > P.114

W153 TV ボード

TM-セゾン153TVボード-□(NA/WN)

¥58,190 (税抜¥52,900)

W153.1 × D41.5 × H39.3cm

配送設置費 ¥9,460 (税抜¥8,600)

W180 TV ボード

TM-セゾン180TVボード-□(NA/WN)

¥72,490 (税抜¥65,900)

W180.2 × D41.5 × H39.3cm

配送設置費 ¥12,100 (税抜¥11,000)

チェスト ※3段引出し

TM-セゾン53-3チェスト-□(NA/WN)

¥41,690 (税抜¥37,900)

W52.8 × D41.5 × H71.7cm

配送設置費 ¥3,850 (税抜¥3,500)

チェスト ※5段引出し

TM-セゾン53-5チェスト-□(NA/WN)

¥58,850 (税抜¥53,500)

W52.8 × D41.5 × H98.7cm

配送設置費 ¥3,850 (税抜¥3,500)

サイドボード

TM-セゾン119サイドボード-□(NA/WN)

¥74,030 (税抜¥67,300)

W119 × D41.5 × H71.7cm

配送設置費 ¥4,840 (税抜¥4,400)

本体：CE プリント化粧板

天板：CE グロスマット化粧板

前面・脚・面縁・格子：オーク無垢材 (NA) ・ウォールナット無垢材 (WN)

塗装：オイル塗装

耐荷重：約 40kg (TV ボード)



日本製



定期便

2weeks

Material

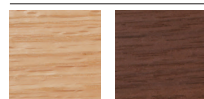

NA

WN

Function

TV ボード



W153 タイプは右側、W180 タイプは左右に引出しが付いています。中央は、フラップ扉になり背面はオープンになっています。

サイドボード



左右は開戸で可動棚が2枚ずつ付いています。中央は、引出し4杯になります。



TM-セゾン153TVボード-NA



TM-セゾン180TVボード-WN



TM-セゾン53-3チェスト-NA



TM-セゾン53-5チェスト-WN



TM-セゾン119サイドボード-WN

coordinate

dining

living

private

japanese

others

detail

information

RE

TVboard 詳細図 > P.115

W153 TV ボード

TM-レオ153TVボード-□(NA/WN)
W152.9 × D40.2 × H39.3cm

¥61,490 (税抜¥55,900)

配送設置費 ¥9,460 (税抜¥8,600)



TM-レオ153TVボード-NA

W180 TV ボード

TM-レオ180TVボード-□(NA/WN)
W180 × D40.2 × H39.3cm

¥71,280 (税抜¥64,800)

配送設置費 ¥12,100 (税抜¥11,000)



TM-レオ180TVボード-WN

本体：プリント化粧合板

天板・前板：オーク突板 (NA)/ ウォールナット突板 (WN) ・ガラス

脚・取手：オーク無垢材 (NA)/ ウォールナット無垢材 (WN)

塗装：オイル塗装

耐荷重：約 50kg



日本製



定期便

2weeks

Material



NA

WN

Function



W153：右側は引出し、左側はフラップ扉です。
扉内は縦の仕切り板が付いています。
W180：両端部分は引出し、中央部分はフラップ扉です。
扉内は縦の仕切り板が付いています。
扉を閉めていてもリモコン操作可能です。

VI

TVboard 詳細図 > P.115

W150 TV ボード

TM-ビビ150TVボード-□(NA/WN)
W149.4 × D42 × H46cm

¥66,220 (税抜¥60,200)

配送設置費 ¥9,460 (税抜¥8,600)



TM-ビビ150TVボード-NA

W180 TV ボード

TM-ビビ180TVボード-□(NA/WN)
W179.4 × D42 × H46cm

¥75,900 (税抜¥69,000)

配送設置費 ¥12,100 (税抜¥11,000)



TM-ビビ180TVボード-WN

本体：プリント化粧合板

天板・前板：オーク突板 (NA)/ ウォールナット突板 (WN) ・ガラス

脚：アイアン (ブラック)

塗装：オイル塗装

耐荷重：約 50kg



日本製



定期便

2weeks

Material



NA

WN

Function



両端部分は引出し、中央部分はフラップ扉です。
扉内は可動棚1枚と縦の仕切り板が付いています。
扉を閉めていてもリモコン操作可能です。

WG

TVboard 詳細図 > P.116

W165 TVボード

TM-LV-82-165N ¥78,760 (税抜¥71,600)

TM-LV-82-165A-WGY ¥74,250 (税抜¥67,500)

TM-LV-82-165W ¥85,910 (税抜¥78,100)

W165 × D50 × H33cm

配送設置費 ¥12,100 (税抜¥11,000)

本体：オーク突板 (N)/アッシュ突板 (WGY)/ウォールナット突板 (W)

脚・前枠：オーク材 (N)/アッシュ材 (WGY)/ウォールナット材 (W)

塗装：ウレタン塗装

耐荷重：約 50kg

Material



Function



引戸 (1 枚) は両端までスライド可能です。



奥行が50cmと深めの設計により、大きめのデッキも取ります。背面にコード穴付きです。

RC

TVboard 詳細図 > P.116

W180 TVボード

TM-RAICHOTVボード180-□(OAK/WN) ¥140,800 (税抜¥128,000)

W180 × D40 × H35cm

配送設置費 ¥12,100 (税抜¥11,000)

W200 TVボード

TM-RAICHOTVボード200-□(OAK/WN) ¥154,000 (税抜¥140,000)

W200 × D40 × H35cm

配送設置費 ¥13,860 (税抜¥12,600)

W220 TVボード

TM-RAICHOTVボード220-□(OAK/WN) ¥181,500 (税抜¥165,000)

W220 × D40 × H35cm

配送設置費 ¥13,860 (税抜¥12,600)

本体：オーク節有突板 (OAK)・ウォールナット節有突板 (WN)

塗装：ウレタン塗装

耐荷重：約 60kg



Material

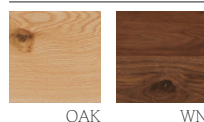

Function



W180・W200 サイズは左側が引出になっています。
W220 は左右両側が引出しになっています。
右側の前板は木目をつなげた突板ガラスを採用しています。
扉を開けたままでもリモコン操作が可能です。
※同シリーズのセンターテーブルがございます。> P.63



TM-LV-82-165N



TM-LV-82-165A-WGY



TM-LV-82-165W



TM-RAICHOTVボード180-OAK



TM-RAICHOTVボード200-WN



TM-RAICHOTVボード220-OAK

KR

TVboard 詳細図 > P.117

W150 TV ボード

TM-カレン150TVボード-DK

¥52,030 (税抜¥47,300)

W150 × D45 × H41.1cm

配送設置費 ¥9,460 (税抜¥8,600)

W180 TV ボード

TM-カレン180TVボード-DK

¥58,740 (税抜¥53,400)

W180 × D45 × H41.1cm

配送設置費 ¥12,100 (税抜¥11,000)

本体：強化シート・ダークグレーガラス

脚・取手：アルダー無垢材

耐荷重：約 50kg



日本製



定期便

2weeks



TM-カレン 150TVボード -DK



TM-カレン 180TVボード -DK

Function



両端部分は引出し、中央部分はフラップ扉です。
扉内は可動棚1枚と縦の仕切り板が付いています。
扉を閉めていてもリモコン操作可能です。



背面に1ヶ所配線孔があります。

KOA

TVboard 詳細図 > P.117

W150 TV ボード

TM-KOA150TVボード-□(WH/NBK)

¥57,640 (税抜¥52,400)

W150 × D40.5 × H35cm

配送設置費 ¥9,460 (税抜¥8,600)

W180 TV ボード

TM-KOA180TVボード-□(WH/NBK)

¥65,010 (税抜¥59,100)

W180 × D40.5 × H35cm

配送設置費 ¥12,100 (税抜¥11,000)

本体：強化紙・オレフィン・ガラス

背板・内装：プリント板

耐荷重：約 80kg



日本製



定期便

2weeks



original



TM-KOA150TVボード -WH



TM-KOA180TVボード -NBK

Function



両端部分は引出し、中央部分はフラップ扉です。
扉内は可動棚1枚が付いています。
扉を閉めていてもリモコン操作可能です。



背面に1ヶ所配線孔があります。

AT

TVboard

詳細図 > P.118

W150 TV ボード

TM-ASTROTVボード150-GW ¥118,140 (税抜¥107,400)

TM-ASTROTVボード150-□(カラー) ¥111,430 (税抜¥101,300)

W150 × D42 × H32cm

配送設置費 ¥9,460 (税抜¥8,600)



TM-ASTROTV ボード 150-NA

W180 TV ボード

TM-ASTROTVボード180-GW ¥131,670 (税抜¥119,700)

TM-ASTROTVボード180-□(カラー) ¥124,740 (税抜¥113,400)

W180 × D42 × H32cm

配送設置費 ¥12,100 (税抜¥11,000)



TM-ASTROTV ボード 180-WN

W200 TV ボード

TM-ASTROTVボード200-GW ¥157,300 (税抜¥143,000)

TM-ASTROTVボード200-□(カラー) ¥148,720 (税抜¥135,200)

W200 × D42 × H32cm

配送設置費 ¥13,860 (税抜¥12,600)



TM-ASTROTV ボード 200-DK2

本体:オレフィンシート

強化ガラス

耐荷重:約60kg



日本製



受注生産
3weeks



TL
original

Material



CW (鏡面)

NA

GR

WN

DK

DK2

Function



引出し上部に棚があります。



可動棚付きです。



背面に配線孔があります。



coordinate

dining

living

private

japanese

others

detail

information

W180 TV ボード

TM-LARGO180TVB-□(WH/BK)

¥71,720 (税抜¥65,200)

W179.5 × D45 × H38cm

配送設置費 ¥12,100 (税抜¥11,000)



TM-LARGO180TVB-BK

W210 TV ボード

TM-LARGO210TVB-□(WH/BK)

¥80,190 (税抜¥72,900)

W209.5 × D45 × H38cm

配送設置費 ¥13,860 (税抜¥12,600)



TM-LARGO210TVB-WH

W240 TV ボード

TM-LARGO240TVB-□(WH/BK)

¥88,440 (税抜¥80,400)

W239.5 × D45 × H38cm

配送設置費 ¥13,860 (税抜¥12,600)



TM-LARGO240TVB-BK

表面材：塩ビシート (WH：石目調/BK：セラミック調)

内装：コート紙

ガラス：グレーペンガラス

耐荷重：約 80kg



Material



WH



BK

Function



4杯のフルオープンレール引出しです。



LB
TVboard

詳細図 > P.119



W160 TV ボード
TM-LIBERO160TVB-□(WH/BK)
¥56,540 (税抜¥51,400)
W160 × D42 × H35cm

配送設置費 ¥9,460 (税抜¥8,600)



TM-LIBERO160TVB-WH

W180 TV ボード
TM-LIBERO180TVB-□(WH/BK)
¥61,490 (税抜¥55,900)
W180 × D42 × H35cm

配送設置費 ¥12,100 (税抜¥11,000)

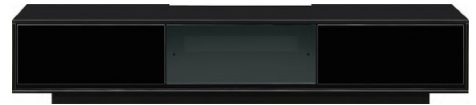

TM-LIBERO180TVB-BK

W50 サイドボード
TM-LIBERO50CAB-R-□(WH/BK)
TM-LIBERO50CAB-L-□(WH/BK)
¥39,270 (税抜¥35,700)
W50 × D42 × H85cm

配送設置費 ¥3,850 (税抜¥3,500)

※「▼」は、開扉の丁番側(吊元側)です。



TM-LIBERO50CAB-L-WH



TM-LIBERO50CAB-R-BK

本体：MDF
内装：コート紙
ガラス：4mm ハーフミラーガラス
塗装：UV 塗装
耐荷重：約 80kg(TV ボード)



Material



WH

BK

Function



引出し3杯付きです。右側の内部に仕切りが付いています。



中央の引出しはガラス仕様のため閉じたままでもリモコン操作可能です。



中央の引出しを開けると本体に棚があり、1500Wの2口コンセントが付いています。

coordinate

dining

living

private

japanese

others

detail

information

FH

TVboard

詳細図 > P.119



上記写真は特注サイズの W200cm で製作したものです。

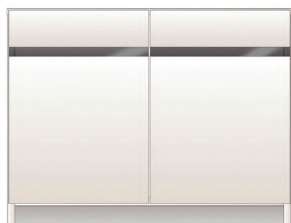

TM-HI80TVボード



TM-HI100TVボード

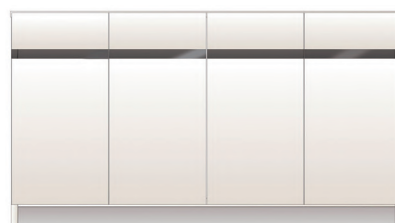

TM-HI120TVボード

W80 TV ボード

TM-HI80TVボード-□(カラー)

¥57,640 (税抜¥52,400)

W80.4 × D42.2 × H70cm

配送設置費 ¥5,500 (税抜¥5,000)

W100 TV ボード

TM-HI100TVボード-□(カラー)

¥60,720 (税抜¥55,200)

W100.4 × D42.2 × H70cm

配送設置費 ¥5,500 (税抜¥5,000)

W120 TV ボード

TM-HI120TVボード-□(カラー)

¥62,810 (税抜¥57,100)

W120.4 × D42.2 × H70cm

配送設置費 ¥7,590 (税抜¥6,900)

本体:プリントコート化粧繊維板
 天板・扉:ポリエステル樹脂化粧繊維板(MW)
 オレフィン樹脂化粧繊維板(WS・RN・GR・DB・MB)
 強化紙(BW)
 アクリル(ブラック)



日本製



受注生産
4weeks

Material



MW(ホワイト) WS(木目ホワイト) RN(ナチュラル) GR(グレイウォールナット) BW(ウォールナット) DB(ダークブラウン) MB(モッドブラック)

Function



可動棚は安心のピン付き棚ダボピンを棚板に差し込み、棚板はずれや落下を防止します。



巾木カットで壁にぴったり設置可能です。



最高品質と耐久性を誇るブルム社製ヒンジを標準装備しています。

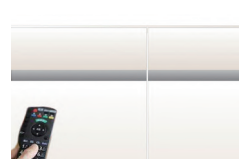

扉を閉めた状態でもリモコン操作が可能です。



プッシュラッチ扉は、ワンタッチ開閉が可能です。